

■ 概要

コンパクトスピーカーF08シリーズに別売金具を取り付けるためのアダプター金具です。

■ 仕様

適合スピーカー	F-08W
仕上	圧延鋼板 白(マンセルN9.3近似色) 塗装
寸法	80(W)×108(H)×18(D) mm
質量	150 g
付属品	スピーカー取付ボルト…一式

■ 外観図

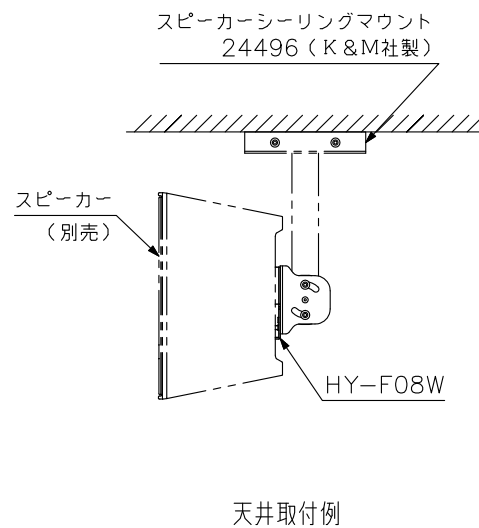
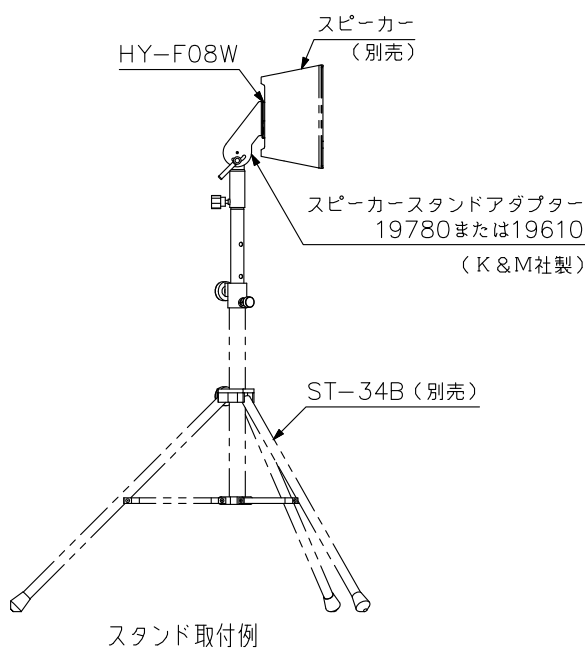
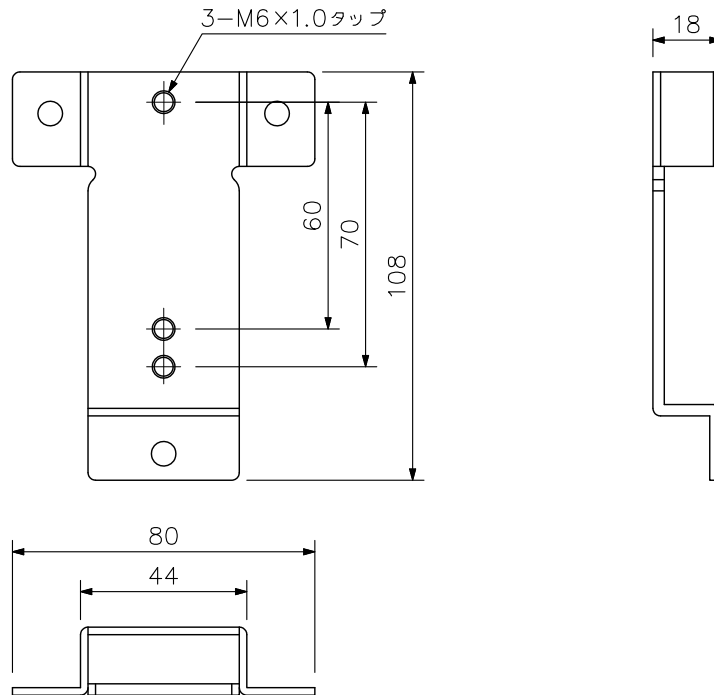

単位：mm 縮尺：1/2

※横長設置にはK&M社製スピーカーアダプターパネル24359が必要です。